

ДОГОВОР 6779

„Доставка на редуцир вентили“

Настоящият договор се сключи на 14.10.2015 год. в гр. София на основание Решение ДР-568/14.09.2015 г. на Възложителя за избор на доставчик на обществена поръчка с № ТТ001372

между:

„СОФИЙСКА ВОДА“ АД, регистрирано в Търговски регистър към Агенция по вписванията с ЕИК по Булстат 130175000, представлявано от Бруно Даниел Пол Рош в качеството му на Изпълнителен директор, наричано за краткост в този договор **Възложител**;

и

„ИНДУСТРИАЛ ПАРТС“ ООД, регистрирано в Търговски регистър към Агенция по вписванията с ЕИК по Булстат 123544268 седалище и адрес на управление: гр. Казанлък 6100, ж.к. „Южна Индустириална зона“, „Индустириал партс“, п.к. 24, представлявана от Мирослав Нанев Марков в качеството му на Управител, наричано за краткост в този договор **Доставчик**

Възложителят възлага, а **Доставчикът** приема и се задължава да извършва доставките, предмет на обществена поръчка за: „Доставка на редуцир вентили“ **Обособена позиция 2** „Доставка на редуцир вентили с директно действие“, съгласно одобрено от **Възложителя** техническо-финансово предложение на **Доставчика** по процедура ТТ001372, което е неразделна част от настоящия Договор.

Възложителят и Доставчикът се договориха за следното:

1. В този Договор думите и изразите трябва да имат същите значения, както са посочени съответно в Раздел Г: Общи условия на договора, към които се реферира.
2. Следните документи трябва да съставят, да се четат и да се тълкуват като част от настоящия Договор:
 - Раздел А: Техническо задание – предмет на договора;
 - Раздел Б: Цени и данни;
 - Раздел В: Специфични условия на договора;
 - Раздел Г: Общи условия на договора за доставка;
3. **Доставчикът** приема и се задължава да извършва доставките, предмет на настоящия Договор, в съответствие с изискванията на Договора.
4. В съответствие с качеството на извършваните доставки **Възложителят** се задължава да заплаща на **Доставчика** съгласно единичните цени по Договора, вписани в Ценовата таблица към настоящия Договор, по времето и начина, посочени в Раздел Г: Общи условия на договора за доставка и Раздел Б: Цени и данни.
5. Договорът се сключва за срок от **24 (двадесет и четири) месеца**. Договорът влиза в сила, считано от датата на приключване на договор 5962 от 26.09. 2013г., поради изчерпване на стойността му или изтичане на уговорения срок за поръчване, но не по-късно от 26.09.2015г. В случай, че договорът е сключен след 26.09.2015г. срокът от 24 месеца започва да тече, считано от датата на подписването му.

5.1. Всички клаузи, касаещи гаранционните условия на стоките, предмет на договора, остават в сила до изтичане на уговорения в договора гаранционен срок.

6. Максималната стойност на договора е в размер на прогнозната стойност заложена за съответната обособена позиция 2 -10 000,00 лв. без ДДС.
7. Доставчикът е представил гаранция за изпълнение на настоящия Договор съгласно чл. 59, ал. 1 от ЗОП в размер на 5 % от прогнозната му стойност заложена за съответната обособена позиция 2 в размер на 500,00 лв. Гаранцията се освобождава след изтичането на срока на договора.
8. Контролиращ служител – Пламен Рачев.

Настоящият Договор се сключи в два еднообразни екземпляра, по един за всяка от страните, въз основа и в съответствие с българското право.

/...../
Бруно Даниел Пол Рош
„Софийска вода“ АД
ВЪЗЛОЖИТЕЛ



/...../
Мирослав Нанев Марков
„Индустиал партс“ ООД
ДОСТАВЧИК



РАЗДЕЛ А: ТЕХНИЧЕСКО ЗАДАНИЕ – ПРЕДМЕТ НА ДОГОВОРА

ПРЕДМЕТ НА ДОГОВОРА

- 1.1. Предмет на договора е доставка на редуцир вентили, в зависимост от обособените позиции от обществената поръчка, за които е сключен:
 - 1.1.1. Обособена позиция 1: Доставка на мембранни редуцир вентили
 - 1.1.2. Обособена позиция 2: Доставка на редуцир вентили с директно действие;
- 1.2. Конкретните стоки, предмет на Договора са посочени в Ценови таблици в Раздел Б: Цени и Данни.
- 1.3. **Място на доставка:** складове на "Софийска вода" АД, находящи се на адрес: гр. София, Военна рампа, бул. Илиянци №17. По инструкции на Възложителя Доставчикът доставя на други обекти на територията на гр. София.
- 1.4. **Срок на доставка:** доставчикът доставя всяка стока, предмет на договора, **описани в Ценови таблици** в Раздел Б: Цени и данни от документацията за участие **в рамките до 25 работни дни.**
- 1.5. Доставчикът доставя поръчаните Стоки, предмет на договора, съгласно цени и други изисквания уговорени в Договора.
- 1.6. При официално поискване от страна на Възложителя, Доставчикът се задължава да осигури обучение на служители на Възложителя за работа със Стоките (вкл. софтуер), консултация, техническо решение и становище относно монтажа и експлоатацията на оборудването, предмет на договора.
- 1.7. **При извършване на всяка доставка, Доставчикът е длъжен да представя всички приложими документи, изискуеми от Възложителя и в съответствие с действащото в Република България законодателство.** Без предоставяне на тези документи, Възложителят има право да откаже приемане на стоките или да забави или да откаже плащане на Доставчика до получаване на посочените по-горе документи.
- 1.8. Възложителят поръчва необходимото му количество Стоки от Доставчика чрез поръчка, изпратена от отдел "Снабдяване" на Възложителя по факс, а ги приема с Приемо-предавателен протокол, подписан без възражения при съответствие на стоките с изискванията на Договора.
- 1.9. При несъответствие на доставените стоки с изискванията на договора, Възложителят подписва Приемо-предавателен протокол с възражения без да приема стоката. Доставчикът е длъжен да достави в 10-дневен срок от датата на Приемо-предавателния протокол с възраженията на Възложителя, стоки, отговарящи на уговореното в настоящия договор.
- 1.10. Датата, на която Доставчикът замени неприетите по предходния член Стоки с такива, отговарящи на изискванията на договора, ще се счита за дата на доставка на поръчаните Стоки. В случай, че тази дата е след максималния срок за доставка на поръчаните стоки (считано от датата на поръчката), Доставчикът дължи неустойка за забава по т. 1.1 от Раздел В.
- 1.11. Доставчикът доставя поръчаните Стоки на мястото, указано в съответната поръчка на Възложителя, като преди всяка доставка Доставчикът или негов представител се свързва с лицето за контакти, указано в съответната поръчка и се уточнява относно осъществяване на доставката (вкл. вид на превозното средство, опаковка на Стоките и др.).

2. СПЕЦИФИКАЦИЯ НА СТОКИТЕ И ИЗИСКВАНИЯ КЪМ ДОСТАВКАТА

Детайлна информация за обхват и размерите на стоките, предмет на Договора, са посочени в Ценови таблици от Раздел Б: Цени и данни.

2.1. ОБХВАТ

Доставчикът гарантира, че доставяните от него стоки притежават конструкция, отговаряща на всички приложими изисквания на настоящата документация и

на изискванията на действащото българско законодателство. Всички резултати от проведени тестове на производителя трябва да са на разположение на Възложителя при поискване от негова страна.

2.2. ВЪЗДЕЙСТВИЕ НА СТОКИТЕ ВЪРХУ КАЧЕСТВОТО НА ВОДАТА

Когато се използват в условията, за които са предназначени, материалите/Стоките, които влизат или могат да влязат в контакт с питейна вода не трябва да представляват токсична опасност, не трябва да поддържат микробиологичен растеж, нито да предизвикват неприятен вкус, мирис или оцветяване на водата.

Концентрациите на вещества, химикали и биологични агенти, разтворили се от материалите/Стоките при контакта им с питейна вода, както и величините на съответните органолептични и физически параметри не трябва да надвишават максималните стойности, съгласно НАРЕДБА № 9 за качеството на водата, предназначена за питейно-битови цели.

2.3. ИЗИСКВАНИЯ ЗА ДИЗАЙНА И ПОСТИГАНЕТО НА ЕКСПЛОАТАЦИОННИ РЕЗУЛТАТИ

2.3.1. ДОСТАВКА НА МЕМБРАННИ РЕДУЦИР ВЕНТИЛИ С ИЗХОДЯЩО НАЛЯГАНЕ, МЕМБРАННИ РЕДУЦИР ВЕНТИЛИ С ВХОДЯЩО НАЛЯГАНЕ, МЕМБРАННИ РЕДУЦИР ВЕНТИЛИ С ВХОДЯЩО И ИЗХОДЯЩО НАЛЯГАНЕ

- 2.3.1.1. Редукторите за налягане (РН) във всичките диаметри, трябва да регулират налягането по стабилен и точен начин (с +/- 2м максимум отклонение в стойността на налягането след редуктора) дори ако дебитът е при скорост под 0.3 м/с. Тази характеристика трябва да бъде стандартна без да се налага приспособяването на допълнително устройство или по-малък РН на бай-пас при малък дебит.
- 2.3.1.2. Всички размери редуктори (вентили) трябва да могат лесно да се надграждат, така че с тях да може да се извършва динамично регулиране на потока и налягането;
- 2.3.1.3. Редукторите (вентилите), когато са оразмерени и работят правилно, не би трябвало издават звук над 85 децибела при измерване на метър извън шахтата;
- 2.3.1.4. Редукторите (вентилите) трябва да бъдат изчислени за 16, съответно 25 атмосфери и да бъдат снабдени с фланци PN16 или PN25;
- 2.3.1.5. Редукторите (вентилите) и контролното оборудване трябва да са пригодени за ползване в подземни шахти, изложени на риск от наводняване 1 м дълбочина. Редукторите (вентилите) трябва да бъдат снабдени със съответната антикорозионна защита;
- 2.3.1.6. Загубите в налягането, при напълно отворен редуктор за налягане не трябва да надвишават 0.3 бара при номинална скорост на потока от 3 м/сек;
- 2.3.1.7. Корпусът на редуктора (вентила) и капака трябва да са направени от сферографитен чугун марка GGG40 или от по-висок клас;
- 2.3.1.8. Дължината от фланец до фланец трябва да покрива стандарта ISO-5257 или еквивалент.
- 2.3.1.9. Затварящия диск на редуктора (вентила) трябва да затваря сменяемо легло ;

- 2.3.1.10. Диаметърът на леглото не трябва да е по-малък от 15% от номиналния стандартен диаметър на редуктора (вентила) (редуктор (вентил) с цял отвор);
- 2.3.1.11. Редукторът (вентилът) трябва да е самообезвъздушаващ се и да включва съответно устройство за извеждане на въздуха от контролната камера на редуктора (вентила);
- 2.3.1.12. Формата на тялото на вентила да е с оптимални хидравлични характеристики за минимални загуби на напор;
- 2.3.1.13. Вентилът да е с мембранно задвижване и с двукамерен механизъм;
- 2.3.1.14. Мембраната да е изолирана от основния воден поток, минаващ през тялото на вентила;
- 2.3.1.15. Затварящия диск да е свързан към мембраната чрез ос, направлявана с един водач;
- 2.3.1.16. Редукторът (вентилът) трябва да е конструиран по такъв начин, че да позволява всички бъдещи действия по поддръжката да се извършват на обекта, без да се изважда корпуса на редуктора (вентила);
- 2.3.1.17. Вентила да бъде оборудван с V-образен затвор за стабилно регулиране при големи диференциални разлики, между входното и изходното налягане в отношение до 12:1 и малки дебита, както и с визуален индикатор на положението, който да е направен изцяло от неръждаема стомана;
- 2.3.1.18. Да се приложи диаграма от Производителя удостоверяваща възможността на вентила да работи с диференциална разлика в отношение 12:1 атмосфери;
- 2.3.1.19. Всеки вентил да е снабден със сертификат за тест от хидравлична лаборатория;
- 2.3.1.20. При регулатори на налягане да се използва хидравлично балансиран пилот-вентил с възможност за регулиране на скоростта на неговата реакция;
- 2.3.1.21. Входящият импулсен тръбопровод да е с филтър, акумулиращ механичните замърсявания за по дълъг период от време;
- 2.3.1.22. Цялата гама редуктори (вентили) трябва да е налична за класове налягане от PN16 до PN25;
- 2.3.1.23. Болтове, гайки, шпилки да бъдат от неръждаема стомана с неръждаемо покритие;
- 2.3.1.24. Върху основния вентил да е нанесено отвън и отвътре епоксидно-прахово покритие RAL 5005, съответстващо на БДС EN ISO 9227 или еквивалент. Минимална дебелина на покритието да е 250- 350 μm ;
- 2.3.2. КОМБИНИРАНИ МЕМБРАННИ РЕДУЦИР ВЕНТИЛИ С ИЗХОДЯЩО НАЛЯГАНЕ И МЕХАНИЧЕН ВОДОМЕР**
- 2.3.2.1. Редуктора и водомера да са в едно тяло;
- 2.3.2.2. Вентила да е с мембранно задвижване с линеен корпус.
- 2.3.2.3. Редукторите за налягане (PN) във всичките диаметри, трябва да регулират налягането по стабилен и точен начин (с +/- 2м максимум отклонение в стойността на налягането след редуктора) дори ако дебитът е при скорост под 0.3 м/с. Тази характеристика трябва да бъде стандартна без да се налага приспособяването на

- допълнително устройство или по-малък РН на бай-пас при малък дебит.
- 2.3.2.4. Всички размери редуктори (вентили) трябва да могат лесно да се надграждат, така че с тях да може да се извършва динамично регулиране на потока и налягането;
 - 2.3.2.5. Редукторите (вентилите), когато са оразмерени и работят правилно, не би трябвало издават звук над 85 децибела при измерване на метър извън шахтата;
 - 2.3.2.6. Редукторите (вентилите) трябва да бъдат изчислени за 16 атмосфери и да бъдат снабдени с фланци PN16;
 - 2.3.2.7. Редукторите (вентилите) и контролното оборудване трябва да са пригодени за ползване в подземни шахти, изложени на риск от наводняване 1 м дълбочина. Редукторите (вентилите) трябва да бъдат снабдени със съответната антикорозионна защита;
 - 2.3.2.8. Загубите в налягането, при напълно отворен редуктор за налягане не трябва да надвишават 0.3 бара при номинална скорост на потока от 3 м/сек;
 - 2.3.2.9. Корпусът на редуктора (вентила) и капака трябва да са направени от сферографитен чугун марка GGG40 или от по-висок клас;
 - 2.3.2.10. Върху основния вентил да е нанесено отвън и отвътре епоксидно-прахово покритие RAL 5005 или електростатично нанесен епоксиден полиестер RAL 5010, съответстващи на БДС EN ISO 9227 или еквивалент. Дебелината на епоксидното покритие да бъде минимум 200 μm ;
 - 2.3.2.11. Дължината от фланец до фланец трябва да покрива стандарта ISO-5257 или еквивалент.
 - 2.3.2.12. Редукторът (вентилът) трябва да е конструиран по такъв начин, че да позволява всички бъдещи действия по поддръжката да се извършват на обекта, без да се изважда корпуса на редуктора (вентила);
 - 2.3.2.13. Вентила да бъде оборудван с V-образен затвор за стабилно регулиране, между входното и изходното налягане в отношение до 3:1;
 - 2.3.2.14. Вентила да е пълнопроходен без водачи или опори за затвора, което да позволява свободно протичане на потока и способност за провеждане на големи водни количества;
 - 2.3.2.15. Затварящия механизъм да е с мембрана от вулканизиран синтетичен каучук NBR и неръждаемата усилваща действието пружина;
 - 2.3.2.16. Мембраната да е балансирана и опорно фиксирана по цялата си периферия за предпазване от изместване;
 - 2.3.2.17. Всеки вентил да снабден със сертификат за тест от хидравлична лаборатория;
 - 2.3.2.18. При регулатори на налягане да се използва хидравлично балансиран пилот-вентил с възможност за регулиране на скоростта на неговата реакция;
 - 2.3.2.19. Входният импулсен тръбопровод да е с филтър, акумулиращ механичните замърсявания за по дълъг период от време;
 - 2.3.2.20. Механичният водомер да бъде оборудван с импулсен или аналогов изход позволяващ водомера да бъде свързан със системи за постоянно наблюдение на измерването водно количество;

- 2.3.2.21. Механичният водомер да е в комплект с (четец) устройството необходимо за обслужване на импулсния изход;
- 2.3.2.22. Водомерите трябва да са клас В, оборудвани с ролкови цифрови броячи с по минимум 6 цифри;
- 2.3.2.23. Водонепромокаема защита IP68 (за потапяне на 5м под вода) за целия уред (водомер, аксесоари и предавател);
- 2.3.2.24. Отклонението е позволено за Ниската зона, от Q_{min} включително до Q_t , но изключващо Q_t , да е +/-5%;
- 2.3.2.25. Отклонението е позволено за Високата зона, от Q_t включително до Q_{max} , да е +/-2%;
- 2.3.2.26. Q_{min} – Минимален разход, разходът под който водомера не трябва да превишава максимално допустимите грешки;
- 2.3.2.27. Q_t – Преходен разход, разходът който разделя Горната и Долната зона, при който максимално допустимите грешки стават дискретни;
- 2.3.2.28. Q_{max} – Максимален разход, разходът до който водомера не трябва да превишава максимално допустимите грешки;
- 2.3.2.29. Водомера трябва да измерва водното количество чрез директен механичен процес отчитащ действието на скоростта на потока върху турбина;
- 2.3.2.30. Комбинираните редуктори да са преминали първоначална проверка в Република България, която се удостоверява със съответен знак поставен върху водомера и свидетелство за съответствие с одобрен тип, издадено от оправомощена метрологична лаборатория;
- 2.3.2.31. Работна температура на околната среда от -20oC до +60 oC;
- 2.3.2.32. Работна температура на водата до +50 oC;
- 2.3.2.33. Всеки комбиниран редуктор трябва да бъде придружен от сертификат за калибриране на водомера;

2.3.3. РЕДУЦИР ВЕНТИЛ С ДИРЕКТНО ДЕЙСТВИЕ

- 2.3.3.1. Редуктора е предназначен за питейна вода за битови и индустриални клиенти, като монтажа ще се извърши до водомерния възел на сградното водопроводно отклонение;
- 2.3.3.2. Тялото на редуктора трябва да е от месинг или неръждаема стомана, а работните елементи от неръждаема стомана;
- 2.3.3.3. Гумените уплътнения и диафрагмата да са от NBR;
- 2.3.3.4. Редукторите трябва да бъдат изчислени за налягане минимум 16 атмосфери;
- 2.3.3.5. Редуктора трябва да държи стабилно изходящото налягане от 1.5 до 6 атмосфери;
- 2.3.3.6. Работна температура на водата до +50 C;
- 2.3.3.7. Редуктора трябва да е окомплектован с манометър до 10 атмосфери;

3. ГАРАНЦИОНЕН СРОК

- 3.1. Гаранционният срок на всички стоки, предмет на Договора е **минимум 36 (тридесет и шест) месеца.**
- 3.2. Гаранцията за всяка стока започва да тече от датата на приемо-предавателния протокол, подписан при доставката му и включва подмяната ѝ за сметка на Доставчика, ако се окаже, че Стоката е дефектна и дефекта се дължи на производствена грешка, в срок до 5 работни дни, считано от писменото уведомяване от страна на Възложителя. Всяка подмяна се извършва в срок до 5 (пет) работни дни, считано от писменото уведомяване от страна на Възложителя.
- 3.3. Всички допълнителни разходи по гаранционната поддръжка в рамките на гаранционния срок (транспорт, доставка, подмяна и др.) са за сметка на Доставчика.
4. **МОСТРИ**
За доказване на техническите възможности, Възложителя по всяко време може да изиска от Доставчика да представи мостри на стоките, които ще доставя, чиято автентичност трябва да бъде доказана ако Възложителя изиска това.
5. **ТЕСТВАНЕ**
При поискване от страна на Възложителя, Доставчикът трябва в срок до 10 /десет/ дни да предостави за своя сметка, сертификати за тестване на стоките, извършени от Производителя на стоките.



"Индустириал Партс" ООД

Техническо предложение с пълно описание на техническите характеристики за процедура ТТ001372 - „Доставка на редуцир вентили“

Обособена позиция 2: „Доставка на редуцир вентили с директно действие“

ОПИСАНИЕ

Наименование на производителя: Valvosanitaria Bugatti Spa Адрес: Sede Legale: Via Iseo, 3 - 25045 Castegnato (BS), Италия Официален сайт на производителя: www.bugattivalves.it
код на продукта: Серия Illinois, Артикул 978

Регулаторът е проектиран за отворено положение, така че да няма колебания във водоподаването, причинени от промените във входящото налягане. Когато изходящото налягане въздейства директно на регулиращата контролна камера за да поддържа установеното налягане, действието е бързо и регулирането на налягането прецизно.

Област на регулиране: 1,5 - 6 Bar

(друга област- по спец. поръчка)

Контролно налягане на тялото на вентила: 32 Bar

Максимално приложимо налягане: 25 Bar

Необходимо налягане от пълно затваряне на бутало до пълно отваряне: 1 kg/cm² (1 kg/cm² =14.2 psi)

Пад на налягане при напълно отворен вентил: 1 bar

допустимо отклонение от налягане на настройка: до 0,2 bar

Приложима температура: -15° - +80°C

Флуид: Прясна вода

Предназначен е за питейна вода за битови и индустриални клиенти и се монтира до водния възел на сградното водопроводно отклонение

Регулаторът позволява окомплектовка с манометър до 10 атмосфери

Присъединяване на резба F-F или холендри съгласно ISO 228 (DIN 2999)

Елементи и материали

1 Горен капак Месинг CuZn40Pb2 според EN 12164(DIN 17760)

2 Тяло Месинг CuZn40Pb2 според EN 12164(DIN 17760)

3 Бутало Месинг CuZn40Pb2 според EN 12164(DIN 17760)

4 Уплътнение NBR

5 Ос Неръждаема стомана AISI 303 X10CrNiS189 1.4305

6 Диафрагма NBR

7 Фиксиращ болт Неръждаема стомана AISI 303 X10CrNiS189 1.4305

8 Диафрагмена шайба Месинг CuZn40Pb2 според EN 12164(DIN 17760)

9 Пружина Пружинна неръждаема стомана

10 Капак на пружината Месинг CuZn40Pb2 според EN 12164(DIN 17760)

11 Шайба на пружината Неръждаема стомана AISI 303 X10CrNiS189 1.4305

12 Регулиращ болт Неръждаема стомана AISI 303 X10CrNiS189 1.4305

13 Изходи за манометри- двустранно на тялото с резба на 1/4" Неръждаема стомана AISI 303 X10CrNiS189 1.4305

За подробно и изчерпателно запознаване моля,обърнете се към приложена пълна техническа документация на продукта на български език

Долуподписаният Мирослав Нанев Марков ЕГН: 7408167645, притежаващ лична карта № 643933838, издадена на 15.02.2012 г. от МВР-гр. Ст.Загора, адрес: гр.Казанлък ул. „Ген. Скобелев“ №11 вх.Б ет. 3 ап. 12, представляващ „Индустириал партс“ ООД гр. Казанлък, със седалище и адрес на управление: гр.Казанлък, Индустириал партс“ ООД - 6100 Казанлък, „Южна Индустириална зона „ – Сграда „Индустириал партс“, п.к. 24, тел:042/621836, факс: 042/621836, вписано в търговския регистър при Старозагорски окръжен съд по ф.д.№ 2106/2000 г., БУЛСТАТ 123544268

ДЕКЛАРИРАМ, ЧЕ:

1. Представяваният от мен участник ще доставя всяка стока, предмет на договора, описана в Ценова таблица ЛОТ 2 в Раздел Б: Цени и данни от документацията за участие в рамките до 25 работни дни.
 2. Гаранционният срок на редуцир вентилите с директно действие (пет и шест) месеца.
- 24 .06.2015 г.

Участник:



ПРОЦЕДУРА ТТ001372 - „Доставка на редуцир вентили“



Регуцир вентил с директно действие (месинг / резбови тип)

Модел с присъединяване на резба F-F

Модел с присъединяване на холендри с резба F-F

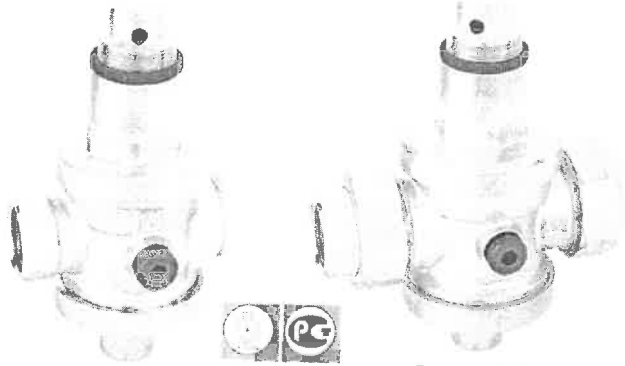

Описание и приложение

- Регулаторът е проектиран за отворено положение, така че да няма колебания във водоподобавянето, причинени от промените във входящото налягане
- Предназначен е за питейна вода за битови и индустриални клиенти и се монтира до водния възел на сградното водопроводно отклонение
- Когато изходящото налягане въздейства директно на регулиращата контролна камера за да поддържа установеното налягане, действието е бързо и регулирането на налягането прецизно.
- Област на регулиране: 1,5 - 6 Bar (друга област - по спец. поръчка)
- Контролно налягане на тялото на вентила: 32 Bar
- Максимално приложимо налягане: 25 Bar
- Необходимо налягане от пълно затваряне на бутало до пълно отваряне: 1 kg/cm² (1 kg/cm² = 14.2 psi)
- Паг на налягане при напълно отворен вентил: 1 bar
- Допустимо отклонение от налягане на настройка: до 0,2 bar
- Приложима температура: -15° - +80°C
- Присъединяване на резба F-F или холендри съгласно ISO 228 (DIN 2999)
- Флуид: Прясна вода
- Регулаторът позволява окомплектовка с манометър до 10 атмосфери

Елементи и материали

№	Наименование	Материал	Броя
1	Тяло	Месинг CW617N според EN 12164(DIN 17760)	1
2	Бутало	Месинг CW614N според EN 12164(DIN 17760)	1
3	О-пръстен	NBR	1
4	Ос	Неръждаема стомана AISI 303 X10CrNiS189 1.4305	1
5	О-пръстен	NBR	1
6	Диафрагма	NBR	1
7	Кожух на уплътнението	Месинг CW614N според EN 12164(DIN 17760)	1
8	Капак долен	Месинг CW617N според EN 12164(DIN 17760)	1
9	Уплътнение	NBR	1
10	Пружина	Неръждаема стомана AISI 430	1
11	Капак горен	Месинг CW617N според EN 12164(DIN 17760)	1
12	Регулиращ винт	Месинг CW617N според EN 12164(DIN 17760)	1
13	Изходи за манометри	NBR	2
14	Контрагайка	Месинг CW614N според EN 12164(DIN 17760)	1

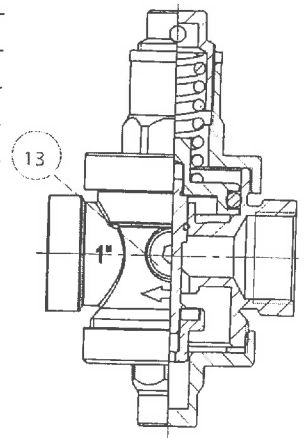
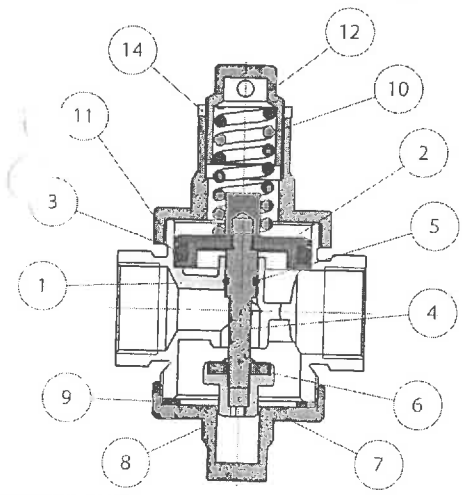

Размери модел резба F-F

G (ISO 228/1)	A	B	Оптим. дебит(L/min)	PN
1/2"	120	75	20-50	25
3/4"	150	85	50-75	25
1"	160	89	75-95	25
1 1/4"	220	125	95-130	25
1 1/2"	220	130	110-140	25
2"	250	138	120-160	25
2 1/2"	260	145	140-180	25
3"	285	177	160-220	25
4"	310	190	200-260	25

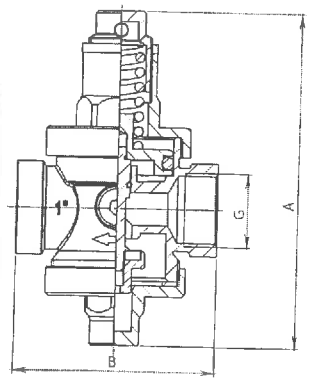

Размери модел с присъединяване на холендри

G (ISO 228/1)	A	B	C	Оптим. дебит(L/min)	PN
1/2"	120	117	75	20-50	25
3/4"	160	135	88	50-75	25
1"	166	140	93	75-95	25
1 1/4"	220	170	110	95-130	25
1 1/2"	220	175	110	110-140	25
2"	250	200	130	120-160	25

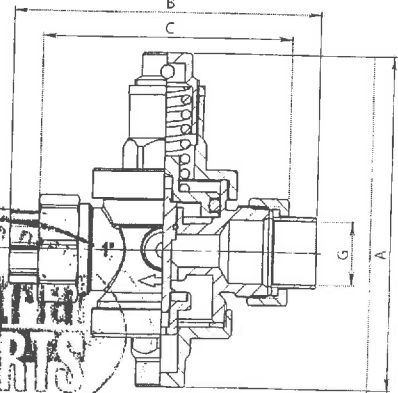

Диаграма загуби на налягане модел с присъединяване на резба F-F и на холендри

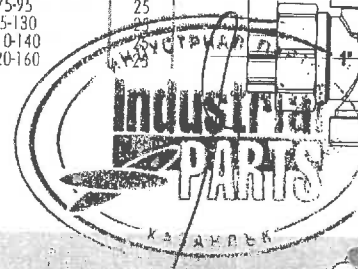
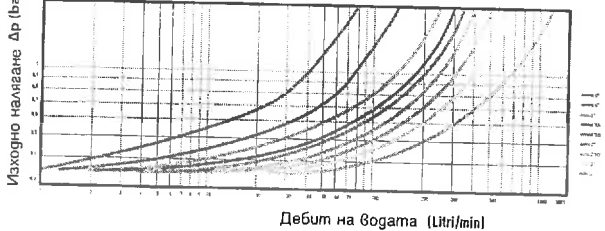

Редуцир вентил с директно действие (месинг / резбови тип)

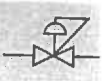

Модел с присъединяване на резба F-F тип Минион

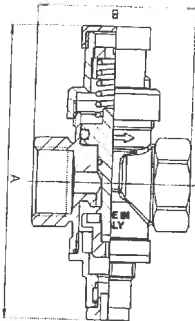

Размери модел резба F-F тип Минион

G (ISO 228/1)	A	B	Оптим. дебит (l/min)	PN
3/8"	112	60	8-12	15
1/2"	112	60	10-14	15
3/4"	113	60	17-16	15



Диаграма загуби на налягане модел резба F-F тип минион

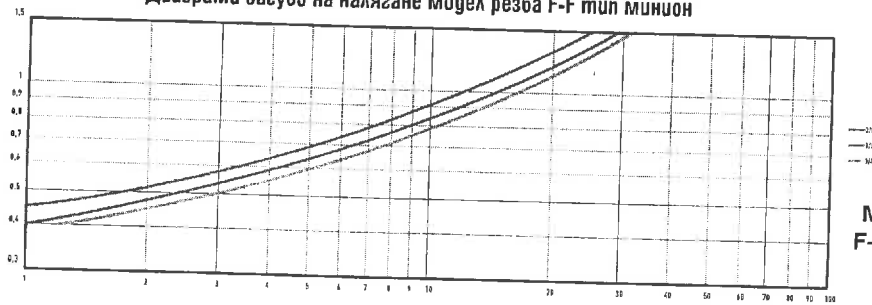

Модел с присъединяване на резба F-F със самопочистващ 100 микрон. филтър и два манометъра

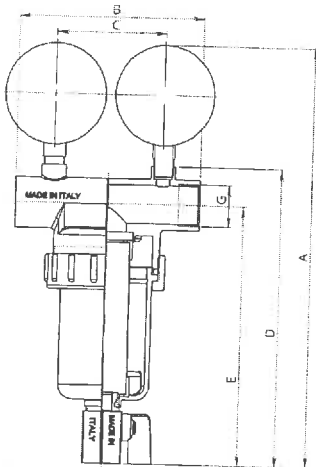

Размери модел резба F-F със самопочистващ 100 микронен филтър и два манометъра

G (ISO 228/1)	A	B	C	D	E	PN
1/2"	250	118	70	186	165	16
3/4"	250	118	70	186	165	16
1"	280	123	72	212	180	16
1 1/4"	280	123	72	212	180	16
1 1/2"	320	153	98	250	214	16
2"	320	153	98	250	214	16

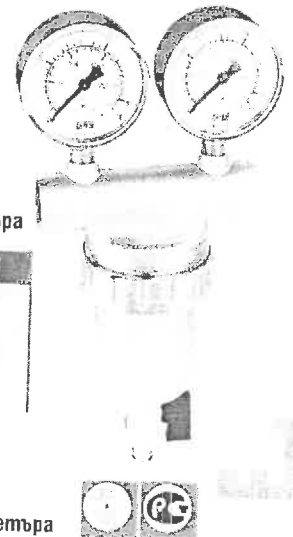

Диаграма загуби на налягане модел резба F-F със самопочистващ 100 микрон. филтър и два манометъра

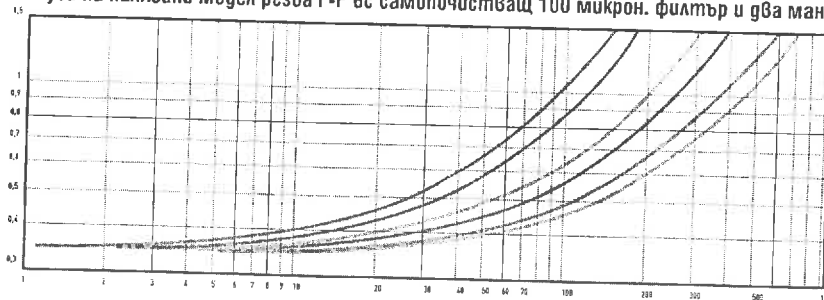

Видове манометри за присъединяване (към изходи на резба 1/4 ")

Манометър радиален за налягане 6,10,16 bar

Манометър аксиален за налягане 6,10,16 bar



**Регулиращ налягането вентил
(редуцир вентил)
с директно действие
PN 25 / PN 16 / PN 10
на резба месинг**

**(технически данни, указания за монтаж,
ръководство при експлоатация и поддръжка)**

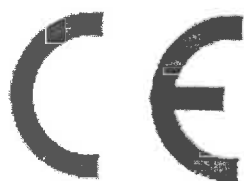
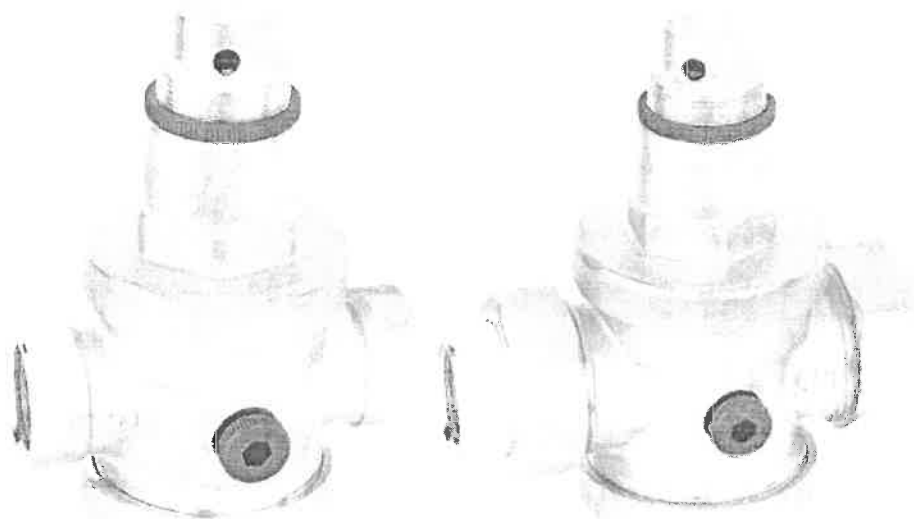

1. Описание на продукта.

Редукцир вентилът (автоматичен регулатор на налягане) на резба с директно действие се състои от следните основни елементи:

№	Наименование	Материал
1	Горен капак	Месинг CuZn40Pb2 спорегEN 12164(DIN 17760)
2	Тяло	Месинг CuZn40Pb2 спорегEN 12164(DIN 17760)
3	Бутало	Месинг CuZn40Pb2 спорегEN 12164(DIN 17760)
4	Уплътнение	NBR
5	Ос	Неръждаема стомана AISI 303 X10CrNiS189 1.4305
6	Диафрагма	NBR
7	Фиксиращ болт	Неръждаема стомана AISI 303 X10CrNiS189 1.4305
8	Диафрагмена шайба	Месинг CuZn40Pb2 спорегEN 12164(DIN 17760)
9	Пружина	Пружинна неръждаема стомана
10	Капак на пружината	Месинг CuZn40Pb2 спорегEN 12164(DIN 17760)
11	Шайба на пружината	Неръждаема стомана AISI 303 X10CrNiS189 1.4305
12	Регулиращ болт	Неръждаема стомана AISI 303 X10CrNiS189 1.4305
13	Изходи за манометри -гвустранно на тялото с резба на 1/4 "	Неръждаема стомана AISI 303 X10CrNiS189 1.4305

Забележка: По заявка редуцир вентилът може да бъде оборудван с манометър.

Тип манометър
радиален



Тип манометър
аксиален



Функционални характеристики

Обхват на регулиране съобразно различните настройки на пружината

0,5.....6 bar

Работни условия

Работна температура- min - 15°C max 80°C

Работно налягане - 16 bar
25 bar

Контролно- тестово налягане- 21 bar
35 bar

Необходимо налягане за придвижване на буталото от пълно отваряне до пълно затваряне- 1 bar

Формули за изчисление на различни технически характеристики

Коефициентът на дебитно- пропускателния потенциал (разходен

фактор Kv или Cv)

се изчислява по следната формула:



Gr
ΔP

Kv- Коефициент на дебитно пропускателния потенциал , използван в рамките на метричната система. Обем на дебита през изцяло отворен вентил при диференциално налягане 1 bar изчисляван в (M³/ч);

Cv- Коефициент на дебитно пропускателния потенциал , използван в рамките на англо-американската измервателна система. Обем на дебита през изцяло отворен вентил при диференциално налягане 1 psi изчисляван в gal/min.

Q- разходен дебит, измерва се се в (M³/ч); gal/min

Δ P- диференциално налягане

Gf- плътност на флуида (за вода = 1,0)

Cv = 1,155 Kv

Коефициентът на дебитната устойчивост или коефициент на загуба на дебита се изчислява по следната формула:

$$K = \Delta H \frac{29}{V^2}$$

K- коефициент на дебитната устойчивост или коефициент на загуба на дебита (размерност)

Δ H- загуба на дебит (m- метра)

g- номинална скорост на дебита (m/sec)

V- гравитационно ускорение (9,81 m/sec)

Еквивалентната номинална дължина на тръбата-

$$Leq = Lk \cdot D \quad \text{метра}$$

Където: Leq- еквивалентна номинална дължина на тръбата (m-

Lk- еквивалентен коефициент на дължината за завихрен (турбулентен) поток в чисти стоманени тръби SCH 40

D- номинален диаметър на тръбата (m).

Стойностите на Leq са валидни само за общи изчисления. Актуалният Leq варира съобразно размерите на базовия вентил

Диаграми на технически функционални характеристики

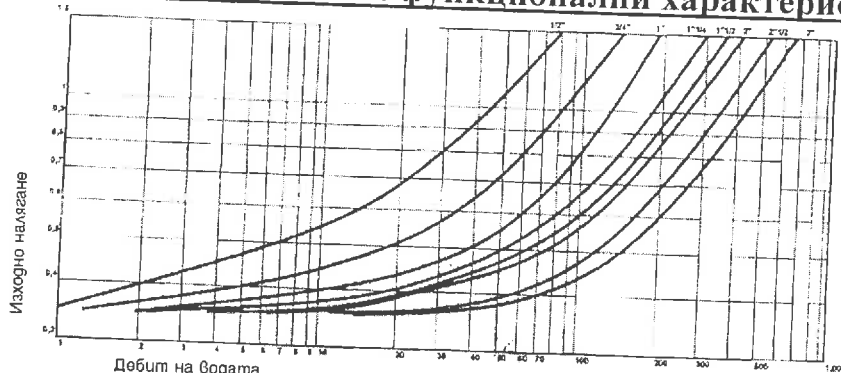

Забележки:

1. Посоченият дебит се отнася за обичайния поток при еквивалентни тръби -със същия номинален диаметър (посочен в цолове в горната част на диаграмата).
2. Стойностите са валидни при скорост на флуидния поток под 2 m/sec.
3. Посоченият дебит се отнася за изцяло отворен базов вентил.

Размери и тегло

Версия с присъединяване на резба F-F

Размер	A (mm)	D (mm)	C (mm)	B (mm)	G (mm)	Тегло (kg)	Дебит (l /min.)
1/2"	60	68	42	47	1/2 "	0.90	20-50
3/4"	60	68	42	47	3/4 "	0.90	50-75
1"	86	91,5	60,5	61	1"	0.95	75-95
1 1/4"	91	98	64	61	1 1/4 "	2.20	95-130
1 1/2"	91	98	64	61	1 1/2 "	2.40	110-140
2"	91	101	69	61	2"	2.50	120-160

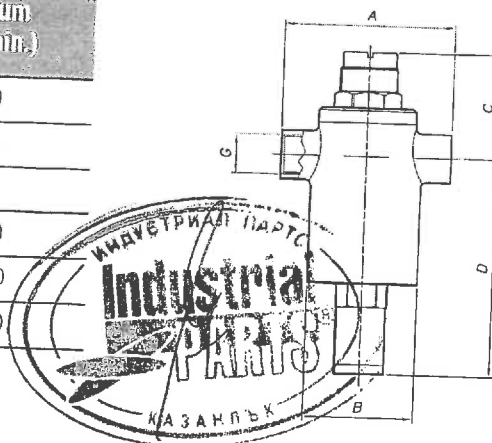

Версия с присъединяване холендри

Размер	H(mm)	L(mm)	Тегло (kg)	Дебит (l/min.)
1/2"	120	75	1.80	20-50
3/4"	150	85	1.90	50-75
1"	160	89	2.05	75-95
1 1/4"	220	125	3.40	95-130
1 1/2"	220	130	3.60	110-140
2"	250	138	3.75	120-160

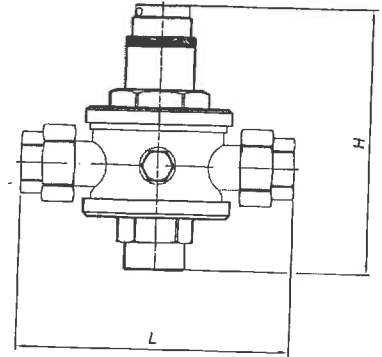

2. Приложение.

Редуцир вентилът с пряко действие е автоматичен вентил с пружинно задействане.. Уредът служи за поддържане на постоянно и оптимално изходящо налягане при нежелани колебания във входящото налягане на протичащия воден поток в широк диапазон тръбопроводи от различен тип и с разнообразно приложение в бита и промишлеността. Примерната му употреба включва влагане в системи обслужващи поливно земеделие (иригация) и поддържане на декоративни площи, питейни, канализационно- санитарни и други битови нужди (плувни басейни, резервоари и цистерни за съхранение на вода, лаборатории, болници, кухненски и перални съоръжения, управление на помпени станции), противопожарни устройства, водоохлаждащи и водопречистващи (но не с висока степен на замърсеност) инсталации и др. вкл. работещи с морска вода или гореща вода с температура не превишаваща работната за уреда. Когато входящото налягане пада под зададеното изходящо, вентилът се отваря а когато се увеличи, надвишавайки зададените стойности, се притваря по предварително зададени настройки на пружината за поддържане на зададеното изходящо налягане. Редуцир вентилът е проектиран за нормално отворено положение. Изходящото налягане се направлява директно от контролната камера, вследствие на което реакцията е бърза а регулирането на налягането- прецизно. Буталото е проектирано за балансиране на налягането за да бъде невъзможно повлияването на изходящото налягане от колебанията във входящото. Дизайнът на комплекта от бутало и мембрана компенсира липсата на поддържащо налягане и предотвратява течовете. Внимание! При липса на дебит вентилът е напълно затворен!

С тази си роля артикулет изпълнява незаменяема функция при обезопасяването на системата като я предпазва от хидравличен удар при аварии и разпад вследствие на внезапно покачване на налягането , а паралелно с това може да е и спирателен уред. Влагането му в секции обслужващи помпи е практически задължително, за компенсиране на предизвиканото от тях свръхналягане. Той осигурява и допълнителни предимства като снижаване на нивото на работния шум, защита от кавитационни увреждания и икономии на вода, поради намаляване на консумацията и предотвратяване на загуби.. Употребата му снижава разходите по поддръжка на системата, както и нуждите от техническо обслужване и ремонт.

За максимално ефективно обслужване на посочените приложения редуцир вентилът с пряко действие има следните съществени предимства пред останалите сходни по функции и предназначение модели:

- Простата и едновременно с това изпитана конструкция осигурява висока ефективност като едновременно с това е преодолява ограниченията характерни за този тип устройства
- Демонтажът, почистването , поправката и подмяната на части и елементи става без отстраняване на уреда от тръбната секция.
- Патентованият разширен хидродинамичен дизайн на корпуса не само помага за достигане на изключително висока дебитна пропускливост при минимална загуба на енергията, но и позволява редуцир вентилът да бъде използван еднакво пълноценно при монтаж не само в хоризонтална но и във вертикална позиция.
- Така разгърнатият дизайн и вложените висококачествени материали гарантират дълъг живот на отделните части и вентила като цяло.Както производствения процес така и крайният

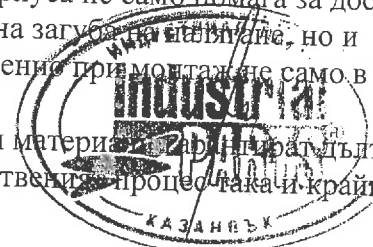

продукт са съобразени с най-високите международни критерии за качество. На базовия вентил могат да се монтират допълнително стебло или позиционер.

- Дизайнът гарантира бързо и плавно отваряне и затваряне на вентила и максимален дебит. Неговата конструкция и принцип на действие осигуряват херметично затваряне на вентила дори при изключително малко налично налягане в тръбопровода.

С тези си качества този тип редуцир вентил гарантира прогресиван и динамичен контрол, ефективно и изключително стабилно действие, позволява голям капацитет на протичащия през него флуиден поток. Изключени са рисковите за системата хидравлични удари и вибрации.

Не се допуска влагане в системи в които флуидът е агресивна среда- киселина или основа ! Разяждащият ефект от тях може да доведе не само до повреда на вентила но и до опасни ситуации !

Специална привилегия на този тип редуцир вентил е неговата многократно изпитвана и строго контролирана пълна пригодност за употреба в тръбопровода за питейна употреба.

Действие при предотвратяване на хидравличен удар

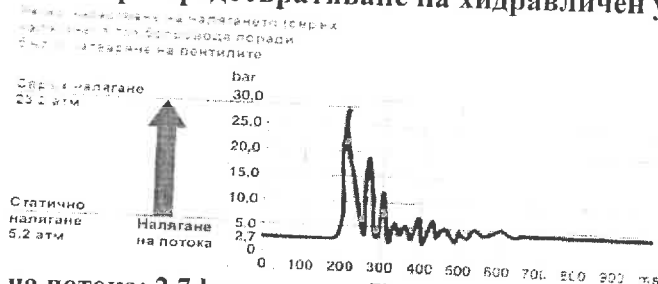

Налягане на потока: 2,7 bar

Дебит на потока: 12 l/min

Диаметър на тръбата 10x1 m

Време за затваряне 100 msec

Намаляване разхода на вода при използване на редуцир вентил

Налягане	5 bar			
Диаметър на отвора в mm ²	литра в минута	литра в час	литра за месец	литра за година
0.5	0.73	4.38	131.76	1581.12
1.0	0.97	5.82	174.60	2095.20
5.0	29.83	178.98	5369.40	64432.80
10.0	61.36	368.16	11044.80	132537.60
Налягане	10 bar			
Диаметър на отвора в mm ²	литра в минута	литра в час	литра за месец	литра за година
0.5	0.97	5.82	174.60	2095.20
1.0	1.37	8.22	246.60	2959.20
5.0	29.83	178.98	5369.40	64432.80
10.0	119.31	715.86	2147.58	25770.96
Налягане	16 bar			
Диаметър на отвора в mm ²	литра в минута	литра в час	литра за месец	литра за година
0.5	0.92	5.52	165.60	1987.20
1.0	1.74	10.44	313.20	3758.40
5.0	37.73	2263.80	6791.40	81496.80
10.0	150.92	9055.20	27165.60	325987.20

Транспортирането на големи количества от продукта извършвайте с подходящи транспортни средства и при спазване на законовите разпоредби, касаещи товарите. Артикулите да бъдат укрепени и подредени по подходящ начин и/или опаковани в подходящи за целта здрави кашони/ палета. Разтоварвайте ръчно или с подходящата механизация като следите за балансиране на кашоните/ палетата . При ниски температури работете с повишено внимание. Съхранението да бъде в чиста и суха среда .

4. Монтаж.

А. Подготовка за монтажа

1. Уверете се ,че редуцир вентилът е подходящ за спецификациите на средата, такива като максимално работно налягане, корозивност и абразивност.
2. Редуцир вентилът може да бъде използван на тръбопровода във всяка една позиция, като се препоръчва хоризонталната с капака нагоре за пълноценно функциониране. Дизайнът на редуцир вентила с пряко действие позволява монтаж и във вертикална позиция без това да се отрази негативно на работата на



уред. Редуцир вентилът трябва да бъде ориентиран по посоката на протичане на флуида съобразно обозначената върху корпуса стрелка!



3. Преди инсталацията тръбопроводът трябва да бъде почистен от всички нечистотии, такива като пясъци, остатъци от заварки и т.н.
4. Тръбопроводът трябва да не бъде под налягане. Прекъснете дебита в участъка чрез изолиращите спирателни кранове.
5. Потвърдете разстоянието между противоположните краища на тръбопровода да бъде еднакво със строителната дължина на редуцир вентила.
6. Използвайте подходящи уплътнения при присъединяването на редуцир вентила.
7. При монтирането на редуцир вентила спазвайте всички указания за безопасност при работа!
8. Препоръчително е да инсталирате спирателни кранове и филтри за предпазване от замърсявания в секцията обслужваща редуцир вентила, както и манометър за визуално проследяване на изходящото налягане.
9. Оставете достатъчно място около редуцир вентила за удобен достъп и спокойно манипулиране при бъдещи действия по поправката и поддръжката! По възможност да има прав тръбен участък от поне 5 пъти DN (ДУ) на редуцир вентила след него.

Б. Монтаж

Примерни начини за монтиране на редуцир вентил с пряко действие:

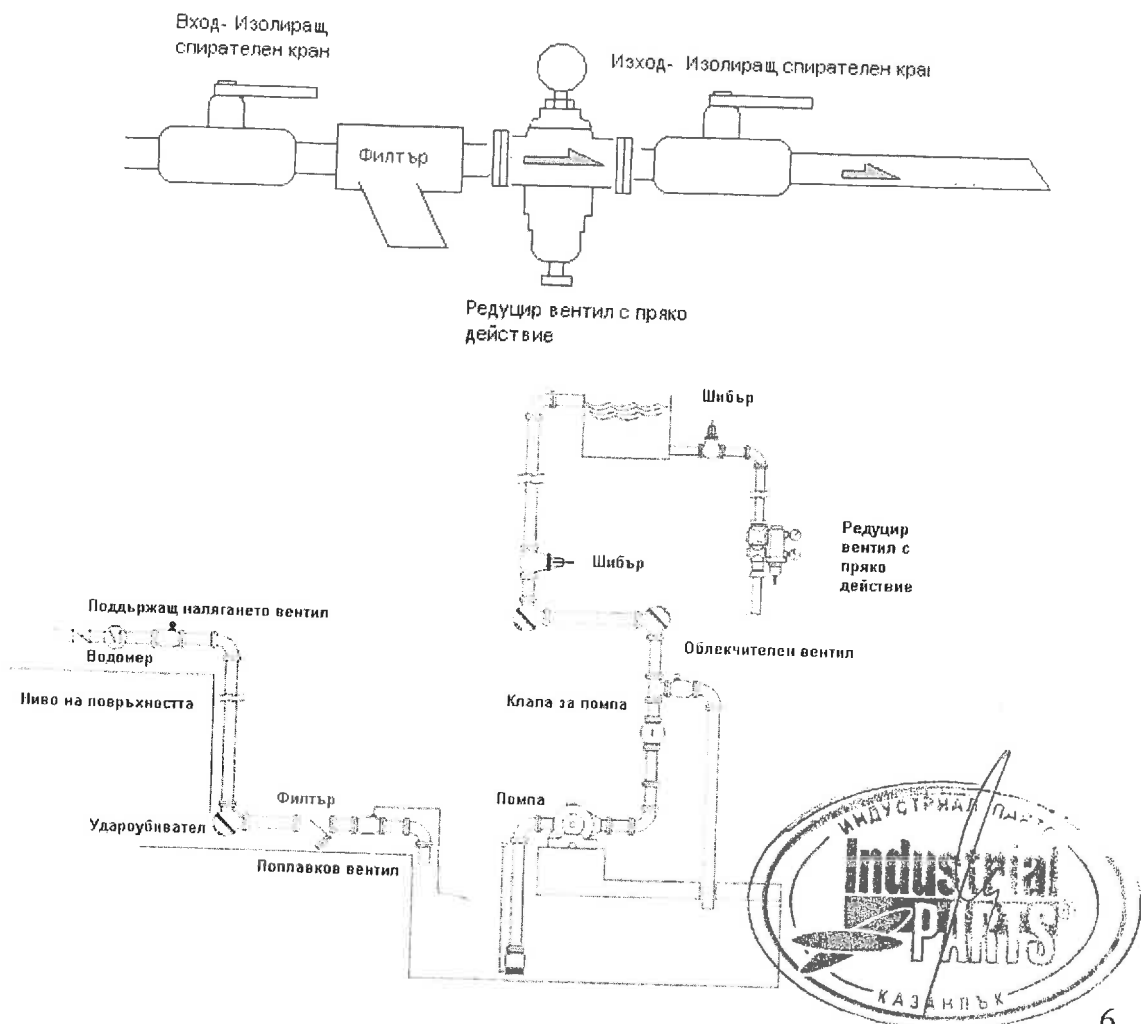

Ръководство за действие , експлоатация и поддръжка

1. Задайте желаните настройки на изходящото налягане чрез настройващия болт. По-ниско изходящо налягане се постига чрез завъртане на болта в посока обратна на часовниковата стрелка и натягане на пружината. За по-високо изходящо налягане настройващият болт се завърта по посока на часовниковата стрелка за да се разхлаби пружината. Самата настройка се състои от следните последователни действия.
2. Натегнете максимално пружината чрез настройващия болт за максимално високо налягане (в посока обратна на часовниковата стрелка).



3. Затворете изхода. Ако изходящото налягане е по-високо от възможното за настройка, облекчете изходящото налягане.
4. Задайте желаното реално работно изходящо налягане чрез разхлабване на пружината посредством настройващия болт. (по посока на часовниковата стрелка).
5. Проверете дали изходящото налягане съответства на желаното като отворите и затворите изхода няколко пъти и следите показанията на манометъра.
6. Отворете изолиращия спирателен кран откъм изхода.
7. Притегнете пристягащата гайка за да фиксирате настройващия болт.
8. Правете периодично оглед на редуцир вентила . При установени замърсявания ги отстранявайте по възможност. Ако откриете сериозни деформации или повреди на някои елементи или устройства , настъпили в резултат на експлоатацията, можете да го смените в зависимост от степента на повредата.
9. Ако гумените уплътнения се разкъсат или износват може да ги подмените с други. Мембраната (диафрагма) , работната камера и аксесоарите също може да се демонтират, поправят и подменят при увреждания, при това без необходимост от снемане на уреда от тръбната секция.
10. Проверявайте резбовото присъединяване на редуцир вентила и при нужда го притягвайте или уплътнявайте своевременно.
11. Можете да нанасяте върху редуцир вентила подходящи за материала от който е направен покрития , които да го предпазват от корозия.
12. Температурата на водата минаващ през редуцир вентила да не превишава предвидения работен диапазон!
13. Вземете мерки за предпазване на редуцир вентила от удар и механични повреди!
14. Налягането в системата да не превишава номинално предвиденото за безопасна работа – вж. обозначението върху корпуса на редуцир вентила!

При спазване на препоръките за експлоатация ще използвате редуцир вентила дълго и ефективно ! Вносителят не носи отговорност при увреждания и функционални неизправности настъпили вследствие на неспазване на тези указания!

Вносител: ИНДУСТРИАЛ ПАРТС ООД
(гр.Казанлък, ул.Хан Крум No11, тел/факс:042/621836,
e-mail: bg@industrial-parts.com, www.industrial-parts.com)

За контакти:

- Централен офис: 6100 Казанлък, Южна индустриална зона, ПК 24, тел.: +359 042 621836, факс: +359 431 68085
- Офис София: София – бул. „Цариградско шосе” №425 сграда 2А склад 5, тел.: +359 2 9866600
- Офис Стара Загора: 6000 Стара Загора, ул. Ангел Кънчев 4, тел./факс: +359 042 621836



РАЗДЕЛ Б: ЦЕНИ И ДАННИ

ЦЕНОВИ ДОКУМЕНТ

1. ОБЩИ ПОЛОЖЕНИЯ

- 1.1. Цените на Стоките, предмет на договора, са посочени в Ценовите таблици.
- 1.2. Цените се попълват в български лева, без ДДС и до втория знак след десетичната запетая.
- 1.3. Единичните цени включват всички евентуални разходи, платими от Възложителя допълнително във връзка с изпълнението на настоящия договор.
- 1.4. Цените следва **да включват всички договорни задължения** на Доставчика по Договора, било подразбиращи се или изрично упоменати, включително транспорта на поръчаните стоки до складовете на Възложителя , находящи се на адрес: гр. София, Военна рампа, бул. Илиянци №17 или по инструкции на Възложителя Доставчикът доставя на други обекти на територията на гр. София .
- 1.5. На Доставчика не са гарантирани количества на поръчаните стоки и продължителност на дейностите.**
- 1.6. *Цените ще са постоянни за срока на Договора, освен в хипотезата на чл. 43, ал. 2, т.1г, т. 3 и т. 4 от ЗОП.*

2. НАЧИН НА ПЛАЩАНЕ

- 2.1. След всяка доставка на Стоки, предмет на Договора, извършена съгласно изискванията на договора, Доставчикът и Възложителят подписват приемо - предавателен протокол.
- 2.2. Доставчикът издава коректно попълнена фактура въз основа на подписания без възражения от страна на Възложителя приемо - предавателен протокол.
- 2.3. Плащането ще се извършва по банков път съгласно т.6 ПЛАЩАНЕ, ДДС И ГАРАНЦИЯ ЗА ИЗПЪЛНЕНИЕ от РАЗДЕЛ Г: ОБЩИ УСЛОВИЯ НА ДОГОВОРА ЗА ДОСТАВКА.

3. ЦЕНОВИ ТАБЛИЦИ(за всяка обособена позиция)

"ИНДУСТРИАЛ ПАРТС" ООД

3. ЦЕНОВИ ТАБЛИЦИ

Обособена позиция 2 - Ценова таблица

№	ОПИСАНИЕ	Мерна единица	Единична цена (лева без ДДС)
Редуцир вентили с директно действие			
1	Редуцир вентил с директно действие ф 3/4"	бр.	100,14
2	Редуцир вентил с директно действие ф 1"	бр.	109,21
3	Редуцир вентил с директно действие ф 1 1/4"	бр.	207,35
4	Редуцир вентил с директно действие ф 1 1/2"	бр.	249,37
5	Редуцир вентил с директно действие ф 2"	бр.	383,11

Словом: 1049,18 (хиляда и четиридесет и девет лв. и осемнадесет ст.) лв

24.06.2015 г.

ПОДПИС И ПЕЧАТ



РАЗДЕЛ В: СПЕЦИФИЧНИ УСЛОВИЯ НА ДОГОВОРА

СПЕЦИФИЧНИ УСЛОВИЯ НА ДОГОВОРА

1. НЕУСТОЙКИ

- 1.1. В случай, че Доставчикът не достави поръчани Стоки в рамките на Максимален срок на доставка, той дължи на Възложителя неустойка в размер на 2% (два процента) от стойността на поръчаните Стоки за всеки работен ден забавяне на доставката, но не повече от 30% (тридесет процента) от стойността на поръчаните Стоки.
- 1.2. Ако Доставчикът забави доставката на поръчани Стоки с повече от 10 (десет) работни дни, то ще се счита, че Доставчикът е в съществено неизпълнение на Договора. В такъв случай Възложителят има право да прекрати едностранно Договора поради неизпълнение от страна на Доставчика и да наложи на Доставчика неустойка съгласно т.1.4 от настоящия раздел.
- 1.3. Точки 1.1 и 1.2 от този раздел се прилагат и при неспазване на срока за подмяна на несъответстващи с изискванията на договора стоки с такива, които отговарят на изискванията.
- 1.4. В случай, че Доставчикът едностранно прекрати настоящия договор, без да има правно основание за това, той дължи на Възложителя неустойка в размер на 30% (тридесет процента) от стойността на договора без ДДС.
- 1.5. В случай, че Доставчикът достави стоки, които не съответстват на уговореното по този Договор и/или доставените стоки са негодни да се ползват за целите посочени в Договора, Доставчикът дължи неустойка в размер на 20% (двадесет процента) от стойността на поръчаните стоки.
- 1.6. В случаите по т.1.2 и т.1.5 Възложителят, без да се ограничават други негови права, може по свое усмотрение да поиска от Доставчика да замени тези Стоки в указан от Възложителя срок или да ги закупи от друг Доставчик, като приспадне направените разходи от гаранцията за изпълнение.
- 1.7. При забавяне на подмяната на стока в рамките на гаранционното обслужване в предвидените в Договора срокове и съгласно условията на Договора, Доставчикът дължи неустойка на Възложителя в размер на 3% (три процента) от стойността на подлежащите за подмяна стоки за всеки работен ден забавяне, но не повече от 30% (тридесет процента) от стойността на съответните Стоки без ДДС.
- 1.8. Ако Доставчикът забави подмяната на стоки в рамките на гаранционното обслужване с повече от 10 (десет) работни дни след изтичане на срока за подмяната, то ще се счита, че Доставчикът е в съществено неизпълнение на Договора. В такъв случай Възложителят има право:
 - 1.8.1. да прекрати едностранно Договора поради неизпълнение от страна на Доставчика, да задържи гаранцията за добро изпълнение на Доставчика, и да наложи на Доставчика неустойка в размер на 5% (пет процента) от стойността на Договора и/или
 - 1.8.2. да закупи неподменените Стоки от трета страна, като Доставчикът дължи възстановяване на пълната стойност на съответните Стоки, както и всички разходи и/или щети и/или пропуснати ползи, претърпени от Възложителя в следствие на неизпълнението на Доставчика. Възложителят има право да приспадне съответните разходи по тази точка от гаранцията за добро изпълнение на Договора.
- 1.9. В случай, че при поискване от Възложителя, Доставчикът не осигури обучение на служители на Възложителя за работа със Стоките (вкл. софтуер), консултация, техническо решение и становище относно монтажа и експлоатацията на оборудването, предмет на обществената поръчка, Възложителят има право да наложи неустойка в размер на 0.5% от стойността на договора за всеки ден забавяне считано от петия ден, след изтичане на определения от Възложителя срок за изпълнение на неговото искане.

1.10. Доставчикът ще изплати неустойките, предвидени в Договора в срок до 5 (пет) дни от получаването на писмено уведомление от Възложителя за налагането на съответната неустойка.

2. САНКЦИИ, НАЛАГАНИ НА "СОФИЙСКА ВОДА" АД

2.1. Ако в който и да е момент, поради действие или бездействие от страна на Доставчика и/или негови служители, на "Софийска вода" АД бъдат наложени санкции по силата на действащото законодателство, Доставчикът се задължава да обезщети Възложителя по всички санкции в пълния им размер.

3. ГАРАНЦИЯ ЗА ИЗПЪЛНЕНИЕ НА ДОГОВОРА

3.1. Гаранцията за изпълнение е 5 %(пет процента) от стойността на договора и е със срок и валидност съгласно предвиденото в договора, като Възложителят не дължи лихви на Изпълнителя за периода, през който гаранцията е престояла при него.

3.2. В случай, че Изпълнителят откаже да изплати неустойка, глоба или санкция, наложена съгласно изискванията на настоящия договор, Възложителят има право да приспадне дължимата му сума от гаранцията за изпълнение, внесена от Изпълнителя, за гарантиране изпълнението на настоящия договор. Изпълнителят е длъжен да поддържа стойността на гаранцията за изпълнение за срока на договора.

3.3. В случай, че стойността на гаранцията за изпълнение се окаже недостатъчна, Изпълнителят се задължава в срок от 5 работни дни да заплати стойността на дължимата неустойка и да допълни своята гаранция за изпълнение до нейния пълен размер.

3.4. В случай, че Възложителят прекрати Договора поради неизпълнение от страна на Изпълнителя, то Възложителят има право да задържи изцяло гаранцията за изпълнение, представена от Изпълнителя.

РАЗДЕЛ Г: ОБЩИ УСЛОВИЯ НА ДОГОВОРА ЗА ДОСТАВКА

РАЗДЕЛ Г: ОБЩИ УСЛОВИЯ НА ДОГОВОРА ЗА ДОСТАВКА

Съдържание:

Член: Описание

1. ДЕФИНИЦИИ
2. ОБЩИ ПОЛОЖЕНИЯ
3. ЗАДЪЛЖЕНИЯ НА ДОСТАВЧИКА
4. ЗАДЪЛЖЕНИЯ НА ВЪЗЛОЖИТЕЛЯ
5. НЕУСТОЙКИ
6. ПЛАЩАНЕ, ДДС И ГАРАНЦИЯ ЗА ИЗПЪЛНЕНИЕ
7. КОНФИДЕНЦИАЛНОСТ
8. ПУБЛИЧНОСТ
9. СПЕЦИФИКАЦИЯ
10. ДОСТЪП И ИНСПЕКТИРАНЕ
11. ЗАГУБА ИЛИ ПОВРЕДА ПРИ ТРАНСПОРТИРАНЕ
12. ОПАСНИ СТОКИ
13. ДОСТАВКА
14. ГАРАНЦИЯ ЗА КАЧЕСТВО
15. ПРАВО НА ОТКАЗ
16. ОБРАЗЦИ И МОСТРИ
17. ДОСТЪП ДО ОБЕКТА И СЪОРЪЖЕНИЯ
18. ЗАСТРАХОВАНЕ И ОТГОВОРНОСТ
19. ПРЕОТСТЪПВАНЕ И ПРЕХВЪРЛЯНЕ НА ЗАДЪЛЖЕНИЯ
20. РАЗДЕЛНОСТ
21. ПРЕКРАТЯВАНЕ
22. ПРИЛОЖИМО ПРАВО
23. ФОРС МАЖОР

ОБЩИ УСЛОВИЯ НА ДОГОВОРА ЗА ДОСТАВКА

Общите условия на договора за доставка, са както следва:

1. ДЕФИНИЦИИ

Следните понятия следва да имат определеното им по-долу значение. Думи в единствено число следва да се приемат и в множествено и обратно, думи в даден род следва да се възприемат, в който и да е род, ако е необходимо при тълкуването на волята на страните по настоящия договор. Думите, които описват дадено лице, включват всички представлявани от това лице страни по договора, независимо дали са свързани лица по смисъла на Търговския закон или не, освен ако от контекста не е ясно, че са изключени.

Препращането към даден документ следва да се разбира като препращане към посочения документ, както и всички други документи, които го изменят и/ или допълват.

- 1.1. **"Възложител"** означава "Софийска вода" АД, което възлага изпълнението на доставките по договора.
- 1.2. **"Доставчик"** означава физическото или юридическо лице (техни обединения), посочено в договора като доставчик и неговите представители и правоприемници.
- 1.3. **"Контролиращ служител"** означава лицето, определено от Възложителя, за което Доставчикът е уведомен и което действа от името на Възложителя и като представител на Възложителя за целите на този договор.
- 1.4. **"Договор"** означава цялостното съглашение между Възложителя и Доставчика, състоящо се от следните части, които в случай на несъответствие при тълкуване имат предимство в посочения по – долу ред:
 - Договор;
 - Раздел А: Техническо задание – предмет на договора;
 - Раздел Б: Цени и данни;
 - Раздел В: Специфични условия;
 - Раздел Г: Общи условия;
- 1.5. **"Ценаподоговора"** -означава цената, изчислена съгласно Раздел Б: Цени и данни.
- 1.6. **"Максимална стойност на договора"** -означава пределната сума, която не може да бъде надвишавана при възлагане и изпълнение на договора.
- 1.7. **"Стоки"** – означава всички стоки, които се доставят от Доставчика, както е описано в настоящия Договор.
- 1.8. **"Обект"** означава всяко местоположение (земя или сграда), където ще се извършват доставките, предмет на настоящия договор и всяко друго място, предоставено от Възложителя за целите на договора.
- 1.9. **"Системизабезопасностна работата"** означава комплект от документи на Възложителя или нормативни актове съгласно българското законодателство, които определят начините и методите за опазване здравето и безопасността при извършване на доставките, предмет на договора.

- 1.10. **"Поръчка"** означава официална поръчка от Възложителя до Доставчика с пълно описание, съгласно Договора, на стоките, цената и мястото на доставка.
- 1.11. **"Срок на доставка"** означава фактическият период на доставка на поръчаните стоки, считано от датата на поръчката до датата на реалната доставка на стоките до мястото, определено от Възложителя. Срокът на доставката ще се измерва в работни дни.
- 1.12. **"Забавяне на доставката"** означава броя дни забава след изтичане на срока на доставка.
- 1.13. **"Дата на влизане в сила на договора"** означава датата на подписване на договора, освен ако не е уговорено друго.
- 1.14. **"Срок на Договора"** означава предвидената продължителност на предоставяне на доставките, както е определено в договора.
- 1.15. **"Неустойки"** означава санкции или обезщетения, които могат да бъдат налагани на Доставчика, в случай, че доставките не бъдат извършени в съответствие с условията и сроковете в настоящия договор.
- 1.16. **"Гаранция за изпълнение"** означава паричната сума или банковата гаранция, която Доставчикът предоставя на Възложителя, за да гарантира доброто изпълнение на договора (съгласно чл.59, ал.1 и ал.3 вр. чл.60, ал.2 от ЗОП).

2. ОБЩИ ПОЛОЖЕНИЯ

- 2.1. Предмет на настоящия Договор е ангажирането на Доставчика от страна на Възложителя да бъде негов неизключителен доставчик на Стоките за Срока на Договора срещу заплащане на Цената по Договора. Възложителят си запазва правото да закупува всяка една от посочените Стоки от други източници по свое усмотрение.
- 2.2. Заявените в Договора количества са примерни и са само с прогнозна цел. Те не дават гаранция за количествата поръчвани Стоки. Единичните цени на Стоките, вписани от Доставчика в Ценовите таблици към Договора, се прилагат за целия срок на договора.
- 2.3. Заглавията в този Договор са само с цел препращане и не могат да се ползват като водещи при тълкуването на клаузите, към които се отнасят.
- 2.4. Всяко съобщение, изпратено от някоя от страните до другата, следва да се изпраща чрез пратка с обратна разписка или по факс и ще се счита за получено от адресата от датата, отбелязана на обратната разписка, съответно от получаване на факса, ако той е пуснат до правилния факс номер (когато на доклада от факса за изпращане на насрещния факс е изписано „ОК“) на адресата.
- 2.5. Всяка страна трябва да уведоми другата за промяна или придобиване на нов адрес, телефонен или факс номер за кореспонденция възможно най-скоро, но не по късно от 48 часа от такава промяна или придобиване.
- 2.6. Неуспехът или невъзможността на някоя от страните да изпълни, в който и да е момент, някое (някои) от условията на настоящия Договор, не трябва да се приема като отмяна на съответното условие (условия) или

на правото да се прилагат условията на настоящия Договор.

- 2.7. Настоящият договор не учредява представителство или сдружение между страните по него и никоя от страните няма право да извършва разходи от името и за сметка на другата. В изпълнение на задълженията си по договора нито една от страните не следва да предприема каквото и да е действие, което би могло да накара трето лице да приеме, че действа като законен представител на другата страна.
- 2.8. Евентуален спор или разногласие във връзка с тълкуването или изпълнението на настоящия договор страните ще решават в дух на разбирателство и взаимен интерес. В случай, че това се окаже невъзможно, спорът ще бъде решен по съдебен ред, освен ако страните не подпишат арбитражно споразумение.
- 2.9. Номерът и Датата на влизане в сила на Договора трябва да бъдат цитирани във всяка кореспонденция.
- 2.10. Всички задължения или разходи, възникнали за Доставчика в резултат на възлагането на настоящия Договор се приема, че са включени в офертата на Доставчика.
- 2.11. Доставчикът се задължава да обезщети изцяло Възложителя за всички щети и пропуснати ползи, както и да възстанови в пълния им размер санкциите, наложени от съд или административен орган, ведно с дължимите лихви, направените разноски, разходи, предявени към Възложителя във връзка с изпълнението на настоящия договор и дължащи се на действия, бездействия или забава на необходими действия на Доставчика и/или негови поддоставчици при или по повод изпълнението на доставките.
- 2.12. Никоя клауза извън чл.7 КОНФИДЕНЦИАЛНОСТ не продължава действието си след изтичане срока или прекратяването на договора, освен ако изрично не е определено друго в договора.

3. ЗАДЪЛЖЕНИЯ НА ДОСТАВЧИКА

Без да се ограничава действието на специфичните условия на Договора, общите задължения на Доставчика са, както следва:

- 3.1. За срока на Договора Доставчикът се задължава да изпълнява задълженията си по настоящия договор точно и с грижата на добър търговец.
- 3.2. За срока на Договора Доставчикът се задължава да отдели на Възложителя такава част от своя персонал, време, внимание и способности, каквато е необходима за точното изпълнение на задълженията на Доставчика по Договора.
- 3.3. Доставчикът трябва да се съобразява с инструкциите на Възложителя, както и да пази добросъвестно интересите на Възложителя, във всеки един момент.
- 3.4. Доставчикът доставя Стоките съгласно изискванията на настоящия Договор.
- 3.5. Доставчикът договаря подходящи условия с подизпълнители, когато е допуснато ползването на подизпълнители, които условия да отговарят на разпоредбите на настоящия договор. Доставчикът носи отговорност за изпълнението на доставките, включително и за тези, изпълнени от

подизпълнителите.

- 3.6. Доставчикът спазва и предприема необходимото, така че неговите служители и подизпълнители да спазват точно изискванията на приложимото право по повод на здравословните и безопасни условия на труда и изискванията на Възложителя за безопасност при работа.
- 3.7. Доставчикът трябва да изпраща фактури за плащания съгласно чл.6 ПЛАЩАНЕ, ДДС И ГАРАНЦИЯ ЗА ИЗПЪЛНЕНИЕ.
- 3.8. Доставчикът трябва да предоставя на Възложителя документи и/или сертификати, които доказват качеството на Стоките, доставяни на Възложителя.
- 3.9. Доставчикът осигурява за своя сметка всичко необходимо за изпълнението на предмета на настоящия Договор, освен ако писмено не е уговорено друго.
- 3.10. При изпълнение на Договора, Доставчикът предприема всички необходими действия да не възпрепятства дейността на Възложителя или на други доставчици, или да се ограничават права на трети лица, или да се уврежда имущество, независимо дали то принадлежи на Възложителя или не.
- 3.11. Доставчикът се задължава да не допуска съхраняване и/или ползване на обекта на напитки с алкохолно съдържание и/или други вещества, които могат да препятстват нормалното изпълнение на работите, както и да допуска до строителната площадка/до обекта, на който се предоставят услугите само квалифицирани работници, които не са употребили алкохол и са в добро здравословно състояние, позволяващо им да изпълняват нормално задълженията си.

4. ЗАДЪЛЖЕНИЯ НА ВЪЗЛОЖИТЕЛЯ

Без да се ограничават специфичните задължения на Възложителя съгласно договора, общите му задължения са, както следва:

- 4.1. Възложителят определя Контролиращ служител, за което своевременно уведомява Доставчика. Възложителят може да заменя Контролиращия служител за срока на договора по свое усмотрение.
- 4.2. Контролиращият служител може да упражнява правата на Възложителя съгласно договора, с изключение на правата, свързани с прекратяване и/или изменение на договора. Ако съгласно условията на назначаването си Контролиращият служител следва да получава изрично упълномощаване от Възложителя за упражняването на дадено правомощие, следва да се приеме, че такова му е дадено и липсата му не може да се противопостави на Доставчика.
- 4.3. Контролиращият служител може да определи Представител на контролиращия служител, като писмено уведомява Доставчика за това.
- 4.4. Представителят на Контролиращия служител не може да упражнява правата на Възложителя по договора, свързани с прекратяване и/или изменение на договора.

5. НЕУСТОЙКИ

Неустойките за забава при изпълнение на доставките и/или доставка на некачествени стоки са определени в Раздел В: Специфични условия на договора.

6. ПЛАЩАНЕ, ДДС И ГАРАНЦИЯ ЗА ИЗПЪЛНЕНИЕ

- 6.1. След като напълно се увери в доставката на Стоките съобразно изискуемото качество и количество и в уговорения срок, Възложителят трябва да заплати на Доставчика дължимата сума по цената (цените), вписана/и в Ценовата таблица в РАЗДЕЛ Б: ЦЕНИ И ДАННИ от този Договор и повторена в Поръчката (Поръчките).
- 6.2. При доставка на стоките, Доставчикът изготвя приемо-предавателен протокол и го предоставя на Възложителя за одобрение.
- 6.3. Плащането се извършва в 45 (четиридесет и пет) дневен срок от датата на представяне от Доставчика на коректно съставена фактура в резултат на подписан без възражения приемо-предавателен протокол.
- 6.4. Контактите между Възложителя и Доставчика във връзка с ежедневното изпълнение на Договора трябва да се осъществяват между Контролиращия служител или Представителя на контролиращия служител и Доставчика.
- 6.5. Възложителят може да задържи плащане или да прихване суми срещу насрещни дължими суми без допълнителни разходи за него, в случай че има основание за това.
- 6.6. Всички суми, посочени в Договора, са без ДДС, освен ако изрично не е посочено друго. ДДС, което се дължи по повод на тези суми, се начислява допълнително към тях.
- 6.7. Задържането и освобождаването на Гаранцията за изпълнение на Договора се осъществява съобразно условията и сроковете, посочени в Раздел В: Специфични условия на договора.

7. КОНФИДЕНЦИАЛНОСТ

- 7.1. Освен с писмено съгласие на другата страна, никоя от страните не може да използва договора или информация, придобита по повод на договора, за цели извън изрично предвидените в договора.
- 7.2. Освен с писмено съгласие на другата страна, никоя страна не може по време на договора или след това да разкрива и/или да разрешава разкриването на трети лица на всякаква информация, свързана с дейността на другата страна, както и друга конфиденциална информация, която е получена или е могла да бъде получена по време на договора.
- 7.3. В случай, че Възложителят поиска, Доставчикът прави необходимото така, че неговите служители или подизпълнители да поемат директни задължения към Възложителя по повод на конфиденциалността във форма, приемлива за Възложителя.

8. ПУБЛИЧНОСТ

Освен ако не е необходимо за подписването или е уговорено като необходимо за изпълнението на договора, Доставчикът не публикува по своя инициатива и не разрешава публикуването, заедно или с друго лице, на информация, статия, снимка, илюстрация или друг материал от какъвто и да е вид по повод на договора или дейността на Възложителя преди предварителното представяне на материала на Възложителя и получаването на неговото писмено съгласие. Такова съгласие от Възложителя важи само за конкретното публикуване, което е изрично поискано.

9. СПЕЦИФИКАЦИЯ

- 9.1. Доставчикът се задължава да изпълнява доставките съгласно Раздел А: Техническо задание – предмет на договора, спецификациите, чертежите, мострите или други описания на доставките, част от договора.
- 9.2. Ако Доставчикът изпълни доставки, които не отговарят на изискванията на договора, Възложителят може да откаже да приеме тези доставки и да търси обезщетение за претърпени вреди и пропуснати ползи. Възложителят може да предостави на Доставчика възможност да повтори изпълнението на неприетите доставки преди да потърси други доставчици.

10. ДОСТЪП И ИНСПЕКТИРАНЕ

Възложителят има право да инспектира в подходящо време съоръженията и сградите на Доставчика, както и помещенията на Поддоставчиците, за производство на Стоките. За тази цел Доставчикът трябва да осигури достъп на Възложителя до своите помещения.

11. ЗАГУБА ИЛИ ПОВРЕДА ПРИ ТРАНСПОРТИРАНЕ

- 11.1. Доставчикът трябва да уведоми Възложителя за всяка загуба или повреда на Стоките, включително частична загуба, дефекти или невъзможност да достави цялата или част от партидата.
- 11.2. Рискът от случайно повреждане или погиване – пълно или частично - на Стоките при транспортирането им, включително до мястото на доставка и предаването им на Възложителя се носи от Доставчика.

12. ОПАСНИСТОКИ

- 12.1. Всяка информация, притежавана от или на разположение на Доставчика, която се отнася до всякакви потенциални опасности при транспортиране, предаване или използване на доставяните Стоки, трябва незабавно да бъде съобщена на Възложителя.
- 12.2. Доставчикът трябва да предостави подробна информация за всички рискове за персонала на Възложителя, произтичащи от специфичното използване на Стоките, предмет на настоящия договор.
- 12.3. Доставчикът трябва да маркира опасните Стоки с международен символ(и) за опасност и да изпише името на материала им на български език. Транспортните и всички други документи трябва да включват декларация относно опасността и наименованието на материала на български език. Стоките трябва да бъдат придружавани от информация за възможни аварийни ситуации на български език под формата на писмени инструкции, етикети или

означения. Доставчикът трябва да спазва изискванията на българското законодателство и на международните споразумения, свързани с пакетирането, поставянето на етикети и транспортирането на опасните Стоки.

- 12.4. Доставчикът трябва да представи инструкции за безопасно използване на всички Стоки, доставяни на Възложителя или използвани от Доставчика или от неговите Поддоставчици на обекта. Инструкциите трябва да включват минимум следното.
- 12.4.1. информация за опасностите от използване на Стоките;
 - 12.4.2. оценка на риска от използване на Стоките;
 - 12.4.3. описание на контролните мерки, които трябва да се вземат;
 - 12.4.4. подробности за необходимо предпазно облекло;
 - 12.4.5. подробности за максималните граници на излагане на открито или за приложимите стандарти на излагане на открито, приложими за съответния материал;
 - 12.4.6. всякакви препоръки за следене на здравето състояние;
 - 12.4.7. препоръки, свързани с осигуряване, поддръжка, почистване и тестване на респираторно защитни и на вентилационни съоръжения.
 - 12.4.8. препоръки за боравене с отпадъци, включително и начини на депониране.
- 12.5. Информацията, която Доставчикът предоставя по горепосочените точки, трябва да се изпраща преди доставката на Стоките.

13. ДОСТАВКА

- 13.1. Стоките трябва да се доставят от Доставчика до мястото, посочено в Договора или в поръчката, освен ако писмено не е уговорено друго между страните.
- 13.2. Собствеността и рискът от повреждане или загуба на Стоките се носи от Доставчика до тяхното доставяне на мястото, посочено в Договора или в Поръчката (поръчките), и приемане от оторизиран представител на Възложителя.
- 13.3. Доставчикът трябва да предприеме необходимите действия всички Стоки да бъдат надлежно пакетирани, така че да достигнат местоназначението си в добро състояние. Всички Стоки трябва да бъдат доставяни и разтоварвани на мястото, на датата и в часа, посочени в Поръчката (поръчките) или в Договора.
- 13.4. Всички Стоки, доставяни на Възложителя, трябва да се придружават от известие за доставка, съдържащо Ком. номера на Поръчката (поръчките) и Спецификацията (спецификациите). Известието за доставка трябва да бъде подписано от Възложителя като доказателство за приемането на Стоките.
- 13.5. Датата (датите) и часът на доставка на Стоките трябва да бъдат определени в Поръчката (поръчките), освен ако не е уговорено друго между страните. Часът на доставка се определя от моментните обстоятелства, освен ако изрично не е уговорено друго между страните. Доставчикът трябва да предостави инструкции или всякаква друга необходима информация, които да позволят на Възложителя да приеме доставката на Стоките.
- 13.6. Възложителят си запазва правото да отмени всяка Поръчка или всяка неизпълнена част от нея, в случай, че Доставчикът не достави поръчаните Стоки на уговорената дата. В случай на необходимост от повторно поръчване Възложителят може да поръча Стоките от друг доставчик, като всички допълнителни разходи, произтичащи от това, се поемат от Доставчика.

- 13.7. Количествата доставяни Стоки трябва да отговарят на съответните количества, поръчвани от Възложителя освен ако не е уговорено друго. Възложителят може по свое усмотрение да приеме или не частична доставка на Стоките.
- 13.8. Когато Доставчикът изисква от Възложителя да връща опаковките на Стоките, разходите по връщането се поемат от Доставчика. Разходите по връщането се възстановяват на Възложителя в срок до 30 (тридесет) дни, считано от датата на изпращане на опаковките от страна на Възложителя.
- 13.9. Когато Доставчикът доставя Стоките с МПС, наличните празни опаковки могат да бъдат върнати със същото МПС. Всички опаковки, които подлежат на връщане, трябва да бъдат маркирани като такива.

14. ГАРАНЦИЯ ЗА КАЧЕСТВО

- 14.1. Доставчикът гарантира, че качеството на Стоките съответства на изискванията на действащото българско законодателство към момента на доставка на Стоките, както и на спецификациите към договора.
- 14.2. Освен ако друго не е уговорено, без да се ограничават други негови права, Доставчикът трябва във възможно най-кратък срок, но не повече от 10 (десет) дни от датата на уведомяване от страна на Възложителя за дефект или неизпълнение на задължения по Договора, да поправи или замени всички Стоки, които са били или са станали дефектни в срок от 12 (дванадесет) месеца от датата на пускането им в експлоатация или 18 (осемнадесет) месеца от датата на доставянето им. Срокът се удължава пропорционално, ако подобни дефекти се появят след подмяната при правилна експлоатация и се дължат на дефектен дизайн, на погрешни инструкции от страна на Доставчика, или Стоките са некачествени или дефектни поради начина на производство, или има друго нарушение на дадените гаранции на Възложителя.
- 14.3. В случай, че Доставчикът не поправи даден дефект или не подмени дадени дефектни Стоки в срок до 10 (десет) дни от датата на уведомяване от страна на Възложителя, то Възложителят може да поправи или по собствено усмотрение да подмени тези стоки за сметка на Доставчика.

15. ПРАВО НА ОТКАЗ

- 15.1. В случай, че Доставчикът достави Стоки, които не съответстват на уговореното по този Договор и на Поръчката (поръчките), независимо дали по качество или по количество, или не са годни да се ползват съобразно целите на Договора или по друг начин не съответстват на уговореното в Договора, Възложителят, без да се ограничават други негови права, има правото да откаже приемането на тези Стоки.
- 15.2. Възложителят може да предостави възможност на Доставчика да замени неприетите Стоки с други, съответстващи на Договора и Поръчката (поръчките), преди да ги закупи от друго място.
- 15.3. Възложителят връща на Доставчика всички неприети Стоки за негова сметка.

16. ОБРАЗЦИ И МОСТРИ

- 16.1. Доставчикът трябва при поискване от страна на Възложителя да предостави образци, мостри и инструкции за ползване на Стоките. Подобно предоставяне

по никакъв начин не освобождава Доставчика от неговите отговорности по Договора.

- 16.2. Доставчикът не трябва да се отклонява от нито една одобрена мостра или образец, без предварително да е получил писмено съгласие за това от страна на Възложителя.

17. ДОСТЪП ДО ОБЕКТА И СЪОРЪЖЕНИЯТА

- 17.1. Ако това е необходимо за изпълнението на предмета на Договора, Възложителят трябва да предостави достъп до Обекта на оторизирани представители на Доставчика. Достъпът се предоставя след предварително предизвестие от страна на Доставчика.
- 17.2. Доставчикът предприема необходимите действия неговите служители да не навлизат в други части на Обекта и да ползват само посочените от Възложителя пътища, маршрути и сгради.

18. ЗАСТРАХОВАНЕ И ОТГОВОРНОСТ

- 18.1. Доставчикът носи пълна имуществена отговорност за вреди, причинени по повод изпълнението на договора, както следва:
- 18.1.1. Нараняване или смърт на някое лице (служител на Възложителя, служител на Доставчика или наето от него лице или на трети лица при или във връзка с изпълнението на договора);
- 18.1.2. Повреда или погиване имуществото на Възложителя или на трети лица при или във връзка с изпълнението на договора.

Тази отговорност обхваща и претенциите на трети лица, съдебни процедури, имуществени и/или неимуществени вреди, разноски и всякакви други разходи, свързани с гореизложеното.

- 18.2. Доставчикът следва да притежава всички задължителни застраховки, съгласно действащата нормативна уредба, както и поддържа валидни застраховки за своя сметка за срока на договора.
- 18.3. Застрахователните полици се представят на Възложителя при поискване.

19. ПРЕОТСТЪПВАНЕ И ПРЕХВЪРЛЯНЕ НА ЗАДЪЛЖЕНИЯ

- 19.1. Договорът не може да бъде прехвърлен или преотстъпен като цяло на трето лице.

20. РАЗДЕЛНОСТ

В случай, че някоя разпоредба или последваща промяна в договора се окаже недействителна, останалите разпоредби продължават да бъдат валидни и подлежащи на изпълнение.

21. ПРЕКРАТЯВАНЕ

- 21.1. Възложителят може (без да се накърняват други права или задължения по договора) да прекрати договора без каквито и да е компенсации или обезщетения с писмено известие до Доставчика при следните обстоятелства:
- 21.1.1. ако Доставчикът и/или служителите на Доставчика виновно и/или нееднократно предоставят невярна информация или сведения, значително нарушат правилата за безопасност и здраве при работа,

продължително и/или съществено не изпълняват задълженията си по договора.

- 21.1.2. ако за Доставчика е открито производство по несъстоятелност.
- 21.2. Всяка страна има право едностранно да прекрати Договора изцяло или отчасти, в случай че другата страна е в неизпълнение на Договора и не поправи това положение в четиринадесетдневен срок от получаването на писмено уведомление за това неизпълнение от изправната страна.
- 21.3. В случай, че Възложителят прекрати Договора поради неизпълнение от страна на Доставчика, то Възложителят има право да задържи изцяло гаранцията за изпълнение, внесена от Доставчика.
- 21.4. Възложителят има право да прекрати договора с едномесечно писмено предизвестие. Възложителят не носи отговорност за разходи след срока на предизвестieto.
- 21.5. Страните могат да прекратят договора по всяко време по взаимно съгласие.
- 21.6. Прекратяването на договора не влияе на правата на всяка от страните, възникнали преди или на датата на прекратяване. При прекратяване на договора всяка страна връща на другата цялата информация, материали и друга собственост.
- 21.7. При изтичане или прекратяване на договора Доставчикът се задължава да съдейства на нов Доставчик за поемане изпълнението на договор. Направените от Доставчика разходи за това се поемат от Възложителя, след неговото предварително одобрение.

22. ПРИЛОЖИМО ПРАВО

Към този договор ще се прилагат и той ще се тълкува съобразно разпоредбите на българското право.

23. ФОРС МАЖОР

- 23.1. При възникване на форсмажорни обстоятелства по смисъла на чл.306 от Търговския закон на Република България, водещи до неизпълнение на договора страната, която се позовава на такова обстоятелство трябва да уведоми другата в какво се състои непреодолимата сила и възможните последици от нея за изпълнението на договора.

Страните трябва да направят това уведомление до 3 (три) дни от настъпването на обстоятелствата.

	Документ по БЗР (BS OHSAS 18001:2007)	П-БЗР 4.4.6-1- Д 3	
	СПОРАЗУМЕНИЕ по чл. 18 от ЗЗБУТ	Издание: 04	18/10/2013
		Стр. 1 от 1	

Приложение №2А
П-БЗР 4.4.6-1- Д 3

СПОРАЗУМЕНИЕ

Към договор № 6779.....

Доставка на редуцир вентили

За съвместно осигуряване на ЗБУТ при извършване на дейност /услуги/ от контрактори на територията на офиси на "Софийска вода" АД, съгласно чл. 18 от ЗЗБУТ

На 14.10.2015 г. на основание чл.18 от ЗЗБУТ се сключи настоящето споразумение между Възложителя – "Софийска вода" АД и Изпълнителя **Индустриал партс ООД**

Отговорност за осигуряване на ЗБУТ носят:

Възложителя – за дейностите свързани с експлоатацията на **Капиталови дейности** /отдел, станция, звено/

Изпълнителя – за дейностите предмет на договор № 6779.....

Координирането на съвместното прилагане на настоящето споразумение се възлага на :

От страна на Възложителя:

Контролиращ служител по договора Пламен Рачев
на длъжност ДМА и ПМА програми"

От страна на Изпълнителя

на длъжност

Преди започване на работа гореспоменатите лица установяват с протокол изпълнението на необходимите предварителни мероприятия по ЗБУТ, осигуряващи настоящето споразумение.

Общи изисквания

1. Нищо от условията на споразумението и приложенияте към него документи не освобождава Изпълнителя от приложимите нормативни изисквания по безопасност и здраве при работа

2. Изпълнителят се задължава да осигури ЗБУТ, както за всички свои работещи на обекта, така и на всички останали лица, които по друг повод се намират на територията на обекта.

Пропускателен режим

3. Възложителят посочва работната площадка и маршрутите за придвижване на хора и коли на Изпълнителя, и издава карти-пропуск на всички лица на Изпълнителя по предварително представен от него списък.

4. Изпълнителят се задължава да спазва посочените маршрути и пропускателния режим на обекта.

5. Забранен е престоят на работници и техника на Изпълнителя извън посочените работни места и пътица за придвижване.

Организация по извършване на инструктаж по ЗБУ и ПБ

6. Изпълнителят се задължава да допуска до работа само обучен и инструктиран персонал.

7. На целия персонал на Изпълнителя, включително и специалистите с ръководни функции по предварително подаден от него списък, Възложителят провежда начален инструктаж, съгласно процедура П-БЗР4.4.2-1. Служителите на Изпълнителя задължително преминават начален инструктаж преди започване на работата на място, уточнено от Възложителя и в присъствие на техния ръководител.

8. При промяна на състава, Изпълнителят представя на Възложителя списъка на новите лица за начален инструктаж, преди да ги е допуснал до работа.

9. Специфичните правила по безопасност на "Софийска вода" АД, дадени по време на инструктажа и на оперативните срещи, трябва да бъдат спазвани от всички, винаги и по всяко време.

10. Останалите видове инструктаж по ЗБУ и ПБ на работниците на Изпълнителя са негово задължение и се провеждат и регистрират от негови длъжностни лица, съгласно действащото законодателство.

Специално работно облекло, лични и колективни предпазни средства

11. Изпълнителят осигурява за своите работници специално и работно облекло и ЛПС, в зависимост от извършваната от него дейност. Същите се осигуряват преди започване на работа и са задължителни за носене от персонала. Поддръжка, почистване и изпирането са за сметка на Изпълнителя.

Организация на работната площадка

12. Изпълнителят се задължава да подрежда всички материали и резервни части и да почиства от отпадъци работното място незабавно след работа.

13. Забранява се ползването на производствените инсталации или части от тях без разрешение на контролиращия служител на Възложителя.

Трудови злополуки и инциденти

14. За всички злополуки, инциденти, наранявания, оказана първа помощ, Изпълнителят незабавно уведомява контролиращия служител на Възложителя и отдел „БЗР“.

15. Сигнали за аварийни ситуации незабавно се докладват на контролиращия служител на Възложителя.

Временно електрическо захранване

16. Забранява се превключване от едно място на захранване към друго или включване на допълнителни потребители от Изпълнителя към електрическите съоръжения на Възложителя без разрешението му.

17. Изпълнителят разполага използваните ел. удължители и захранващи кабели по начин, изключващ увреждането на изолацията им или спъване.

18. Изпълнителят използва електрическите съоръжения по начин, изключващ директния и индиректния допир от работещи на Възложителя.

Пожарна безопасност

19. Изпълнителят извършва дейността си, спазвайки изискванията за пожарна безопасност и плана за евакуация на Възложителя.

20. При извършване на възложената му дейност, Изпълнителят не трябва да създава предпоставки за възникване на пожар.

21. Изпълнителят спазва изискванията за пушене на определените от Възложителя места.

22. Изпълнителят осигурява за своя сметка необходимия вид и количества, изправни и проверени пожарогасителни средства, ако дейността му го изисква.

23. Извършването на огневи работи от Изпълнителя се започва след предварително съгласуване с Възложителя /ръководителя на обекта, на чиято територия се извършва работата и контролиращият служител по договора/.

24. Извършването на огневи работи на временни места се допуска само след издаване на Акт за огневи работи на временни места и осигуряване на необходимите средства за първоначално пожарогасене, съгласно изискванията на Глава пета от Наредба Из-2377/2011г. за правилата и нормите на пожарна безопасност при експлоатация на обектите.

Настоящото споразумение се подписва в два еднообразни екземпляра, по един за всяка една от страните.

ИЗПЪЛНИТЕЛ:

ВЪЗЛОЖИТЕЛ: